

Powered by



XHRL 12360W 12В 360Вт

XHRL12360W - батарея с высокой энергоемкостью. Особенная кристаллическая решетка электродов позволила увеличить на 20% отдаваемую мощность по сравнению с батареями других серий. Она разработана для эксплуатации в режиме высоких токов разряда при коротком времени разряда. Срок службы: 10 лет в буферном режиме или более 260 циклов заряда-разряда в циклическом режиме при 100% разряде.



► Спецификация

Кол-во элементов в блоке	6
Номинальное напряжение	12
Емкость	360 Вт при 15-минутном разряде до $U_{кон.}$ - 1.67 В/Эл при 25 °С
Вес	28.3 кг
Максимальный ток разряда	800А(5 сек)
Внутреннее сопротивление	3.2 мОм
Диапазон рабочих температур	разряд: от -20°C до +50°C заряд: от -20°C до +50°C хранение: от -20°C до +40°C
Номинальная рабочая температура	25°C
Напряжение подзаряда	13.5 - 13.8 В при 25°C
Максимальный ток заряда	36.0 А (при заряде постоянным током), в режиме постоянного подзаряда I_{max} не ограничен
Напряжение заряда при циклическом режиме	14.4 - 15.0 В при 25°C
Саморазряд	низкий саморазряд, аккумулятор может храниться без подзаряда при 25°C более 6-ти месяцев.*
Выводы	под болт М6/М8
Материал корпуса	полипропилен



*Перед использованием батарею необходимо зарядить. При более высокой температуре окружающей среды время хранения сокращается.

► Размеры, мм:

Длина	Ширина	Высота	Высота (с клеммами)
261±2.5	168.5±2.0	210.5±2.5	213.9±2.5

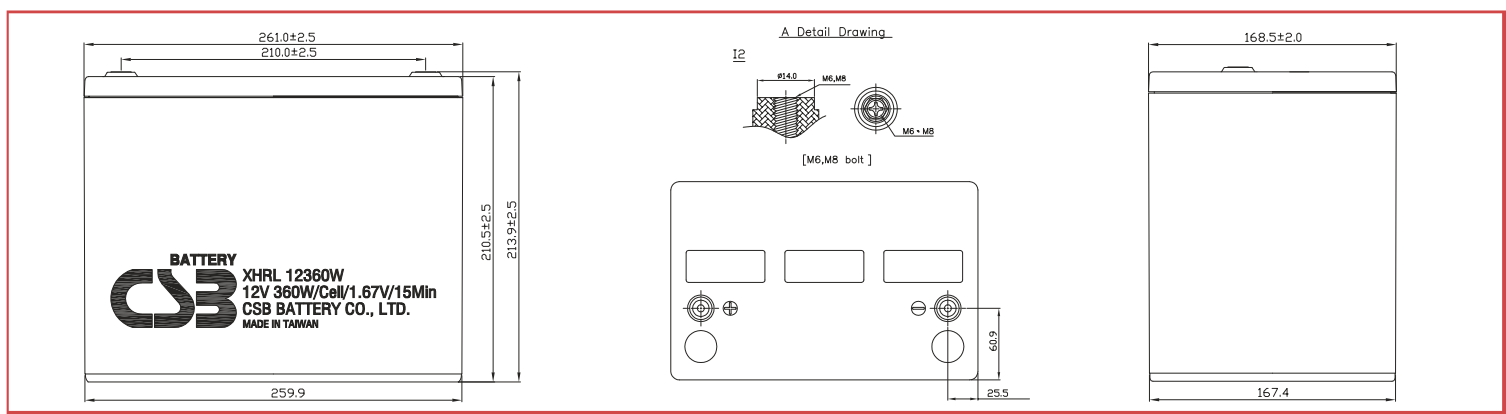

РАЗРЯД ПОСТОЯННЫМ ТОКОМ : А (25°C)

$U_{к/Т}$ разряда	2мин	4мин	6мин	8мин	10мин	15мин	20мин	30мин	60мин	90мин
1.60В	577	468	387	331	287	207	164	117	65.8	46.9
1.67В	524	421	360	308	272	200	159	116	65.2	46.6
1.70В	490	400	342	296	262	195	156	115	64.8	46.4
1.75В	438	364	310	275	240	185	150	111	63.7	45.9
1.80В	366	316	278	243	215	170	140	106	61.5	44.7
1.85В	294	272	235	208	189	150	126	97.8	57.4	42.0

РАЗРЯД ПОСТОЯННОЙ МОЩНОСТЬЮ : Вт/БЛОК (25°C)

$U_{к/Т}$ разряда	2мин	4мин	6мин	8мин	10мин	15мин	20мин	30мин	60мин	90мин
1.60В	5772	4683	3949	3419	3001	2295	1836	1340	766	552
1.67В	5399	4381	3701	3270	2864	2236	1799	1324	760	550
1.70В	5100	4198	3577	3170	2783	2198	1774	1312	757	548
1.75В	4586	3834	3355	2943	2617	2097	1708	1280	746	544
1.80В	4067	3454	3047	2671	2411	1936	1601	1225	723	531
1.85В	3329	3038	2625	2366	2184	1726	1453	1141	680	503

Зависимость срока службы от температуры

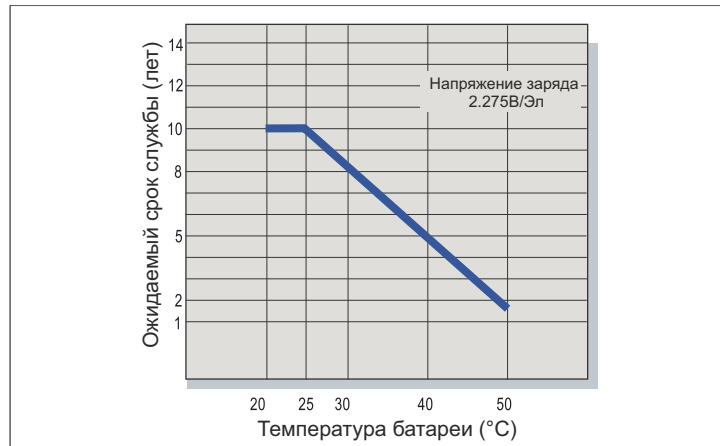

Саморазряд

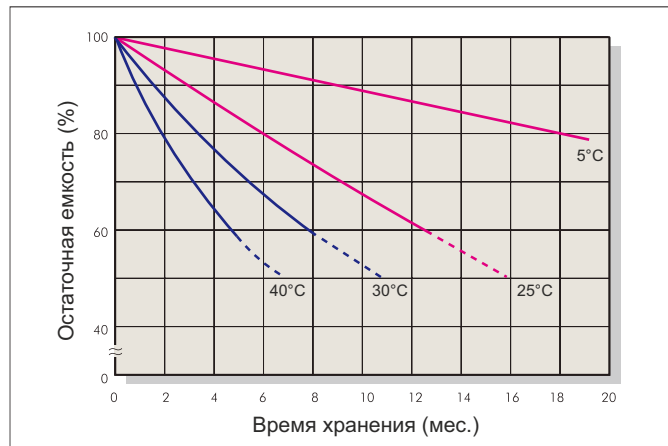

Характеристики заряда (буферный режим)

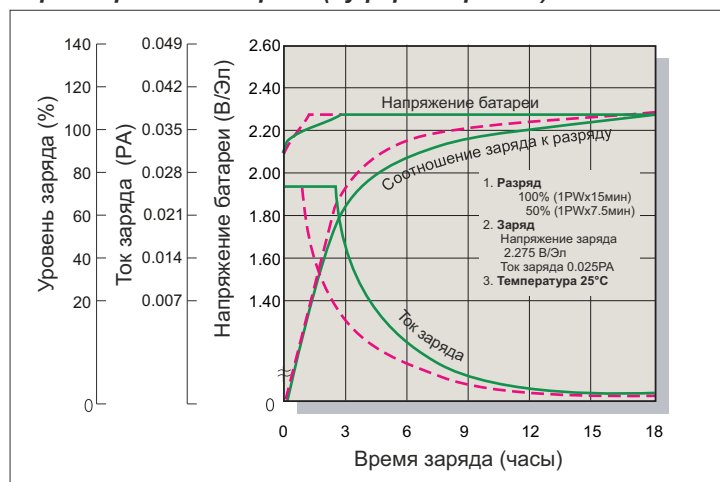

Зависимость кол-ва циклов от глубины разряда

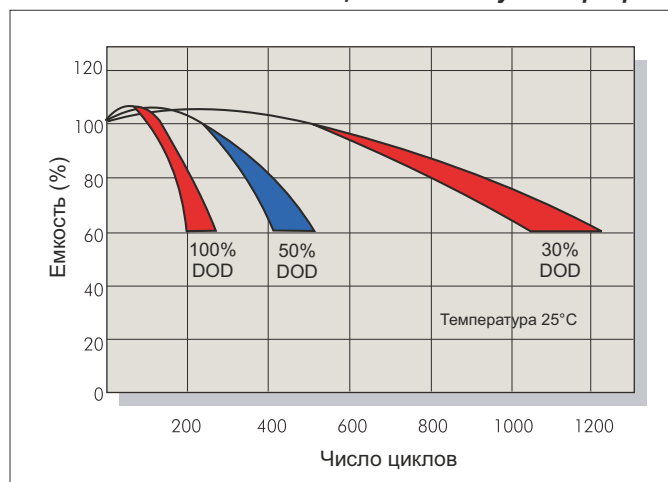

Характеристики заряда (циклический режим)

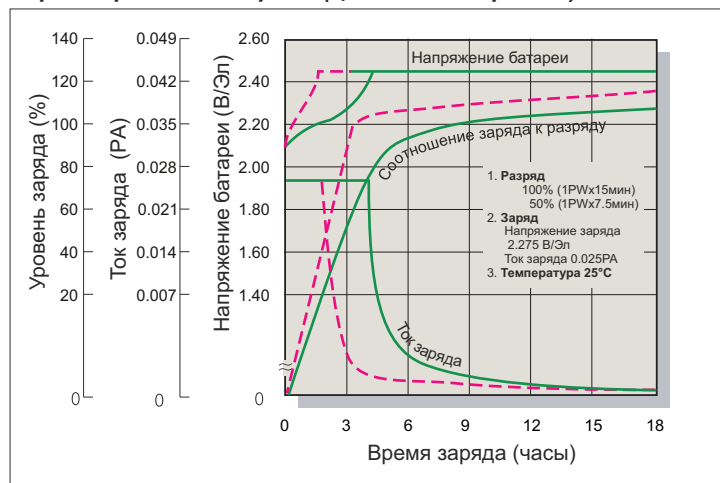

Разрядные характеристики

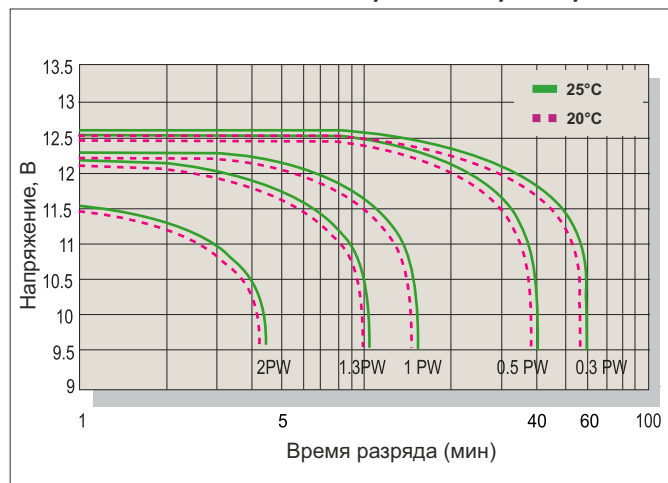

Заряд

Применение	Напряжение заряда(В/Эл)			Максимальный ток заряда
	Температура	Рекомендуемое значение	Диапазон значений	
Циклический режим	25°С	2.45	2.40-2.50	0.1РА
Буферный режим	25°С	2.275	2.25-2.30	

Разряд

Конечное напряжение (В/Эл)	1.75	1.70	1.60	1.30
Мощность разряда (Вт)	0.1P>(W)	0.1P<(W)<0.25P	0.25P<(W)<1.0P	(W)>1.0P

ОТДЕЛ ПРОДАЖ ООО "Кипер Трэйд" (Минск)

Тел./Факс : +375 17 237-14-14
Моб./Тел. : +375 29 337-14-14
Электронная почта : info@csb-battery.by
Веб сайт : www.csb-battery.by